

**CONVOYEUR
MODULAIRE**

Réf article :
CVRMODCZT

Courbe Zéro
Tangent - 90°



Lien viewer 3D
Cliquez ou flashez-moi

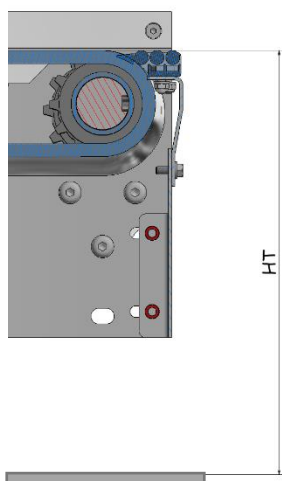

☎ : 02.51.05.60.11
✉ : contact@msmfrance.fr
🌐 : www.msmingenierie.fr

▲ Cliquez pour accéder au site



MSM
INGÉNIERIE

CWE Sens horaire - Extérieur
CWI Sens horaire - Intérieur
CCWE Sens anti-horaire - Extérieur
CCWI Sens anti-horaire - Intérieur

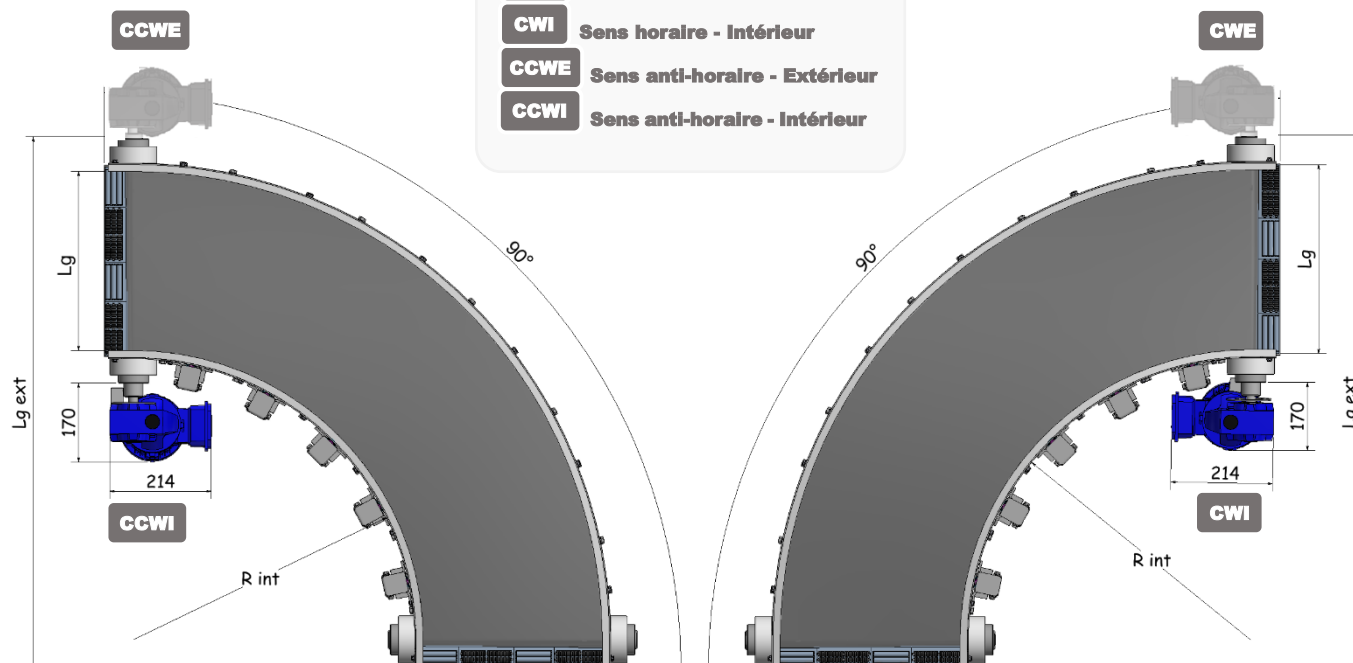

CARACTÉRISTIQUES GÉNÉRALES

Largeur "Lg" (mm)	Largeur extérieure "Lg ext" (mm)	Rayon intérieur "R int" (mm)	Matière Châssis		Matière visserie			Hauteur sol/bande "HT" (mm)		
200	925	600	Acier Peint - RAL 7016	Inox	Acier Zingué	Inox A2	Inox A4	700	800	900
400	1125	600	Acier Peint - RAL 7016	Inox	Acier Zingué	Inox A2	Inox A4	700	800	900
600	1325	600	Acier Peint - RAL 7016	Inox	Acier Zingué	Inox A2	Inox A4	700	800	900
800	1525	600	Acier Peint - RAL 7016	Inox	Acier Zingué	Inox A2	Inox A4	700	800	900
1000	1725	600	Acier Peint - RAL 7016	Inox	Acier Zingué	Inox A2	Inox A4	700	800	900
1200	1925	600	Acier Peint - RAL 7016	Inox	Acier Zingué	Inox A2	Inox A4	700	800	900

RAL spécifique : 74.90€

CONVOYEUR MODULAIRE

Réf article :
CVRMODCZT

Courbe **Zéro**
Tangent - **90°**



Lien viewer 3D
Cliquez ou flashez-moi



▲ Cliquez pour accéder au site



MSM
INGÉNIERIE

MOTORISATION



- Moteur asynchrone – 0.37kW
- Classe d'isolation bobinage : Classe F, IEC 34 (VDE 0530)
- Classe de rendement : IE3
- Tension : 230/400V
- Classe de protection moteur : IP55 (**IP69K en option**)
- Plage de température de fonctionnement : +2 à +40°C
- Huile alimentaire CLP PG H1 680

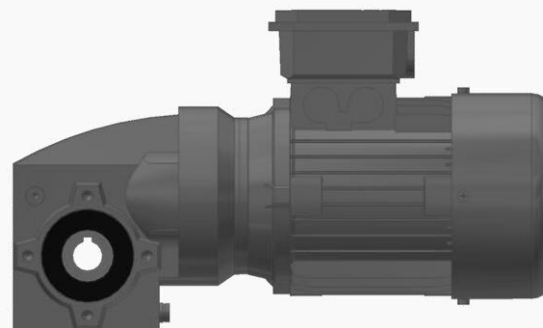

**BESOIN D'UN EQUIPEMENT
SUR-MESURE ?**



**CONTACTEZ-NOUS,
C'EST NOTRE SPÉCIALITÉ**

VITESSES

Gamme de vitesse	Fréquence (Hz)	Vitesse de sortie (tr/min)	Vitesse linéaire Int. courbe (m/min)	Vitesse nominale (m/min)				
				Lg=200	Lg=400	Lg=600	Lg=800	Lg=1000
V1	25	28	5.5	6.27	7.03	7.80	8.57	9.34
	50	56	10.99	12.53	14.07	15.60	17.14	18.68
	75	78	15.39	17.54	19.69	21.84	24.00	26.16
V2	25	35	6.87	7.83	8.79	9.75	10.71	11.67
	50	70	13.74	15.66	17.58	19.50	21.42	23.34
	75	98	19.24	21.93	24.62	27.37	29.99	32.61

**CONVOYEUR
MODULAIRE**

Réf article :
CVRMODCZT

Courbe Zéro
Tangent - 90°



Lien viewer 3D
Cliquez ou flashez-moi

OPTIONS (+)

☎ : 02.51.05.60.11
✉ : contact@msmfrance.fr
🌐 : www.msingenierie.fr

▲ Cliquez pour accéder au site



MSM
INGÉNIERIE

OPTION : Module de transfert double

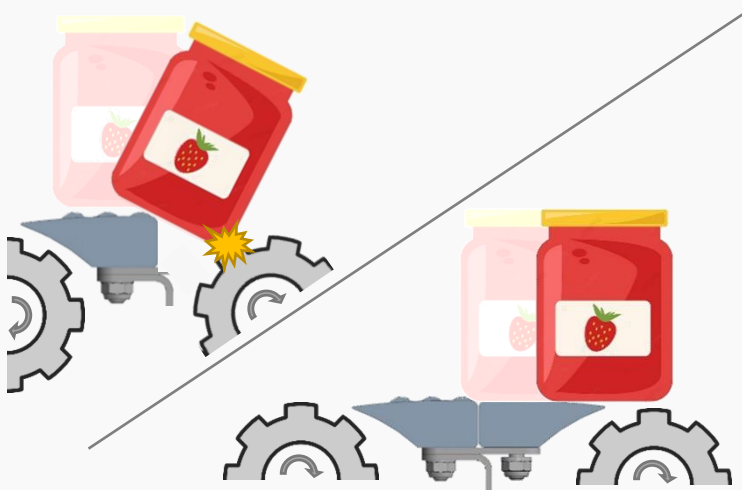

OPTION : Module de transfert sabre motorisé

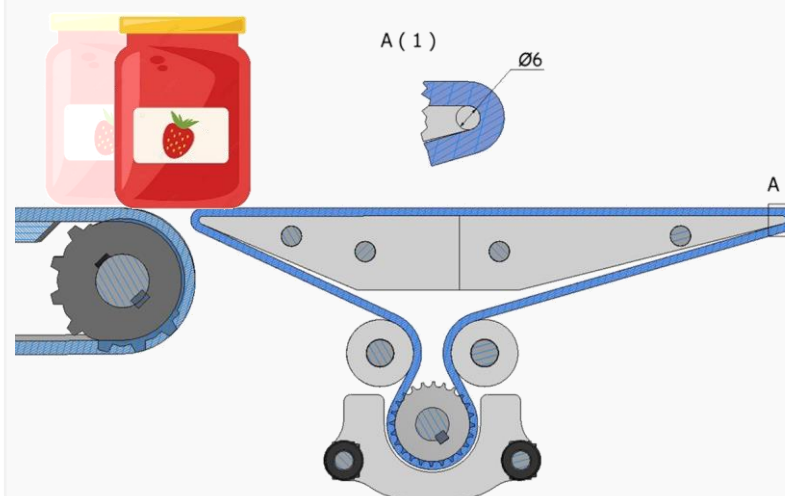

CONVOYEUR MODULAIRE

Réf article :
CVRMODCZT

Courbe **Zéro**
Tangent - **90°**



Lien viewer 3D
Cliquez ou flashez-moi

OPTIONS (+)



▲ Cliquez pour accéder au site



PIEDS DE CONVOYEUR

Type de pied(s)	Hauteur sol/dessus de rouleaux
Fixe	De 650 à 950mm
À roulettes	De 700 à 1000mm

Sous condition de choisir l'option associée

OPTION : Pieds fixes

- Patins sciable au sol
- Réglage ± 50 mm

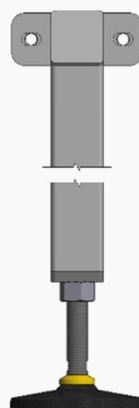

OPTION : Pieds à roulettes

- Pivotantes
- Freins
- Bandage PU
- Réglage ± 150 mm

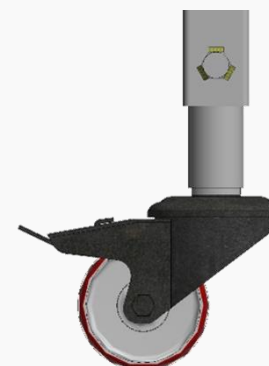

OPTION : Variateur de vitesse

- 230/380V
- 0.4/0.75kW
- IP65
- **Crapotable sur pied**
Voir fiche technique associée

